

# POŠTOVANI KUPCI

Nudimo više opcija u vezi zidnih kreveta.

## Opcija 1

### Izrada zidnog kreveta po principu uradi sam.

To znači da ukoliko kupite uređaj od nas, dobijate, mehanizam levo, mehanizam desno, dva kompleta nogu i kompletno uputstvo sa krojnim listama, pa sa tim krojnim listama odete tamo gde seku ivericu, oni vam sve to iseku i kantuju pa vama ostaje samo da sklopite krevet po našem uputstvu.

Ovo je svakako najjeftinija opcija za vas.

**Da biste naručili uređaj, treba u donjoj tabeli da izaberete redni broj modela kreveta, prema veličini dušeka koji biste ugradili u krevet.**

Dalje, da biste napravili kvalitetan krevet, potreban vam je i komplet L profila za ojačanje kreveta i par gurtne za vezivanje dušeka za krevet.

To su čelični L profili od lima debljine 1,5 mm, poprečnog preseka 8 x 4 cm.

L profili su sečeni na laseru, savijeni na CNC mašini, plastificirani, ne farbani i izbušeni u cik cak na svakih 15 cm, tako da samo treba da se ugrade.

Na primer, za bračni krevet ide oko 7 metara takvog profila.

Mi za naše krevete kupujemo komplet L profila za 60 evra po krevetu a gurtne za 20 evra par.

Po toj istoj ceni, možete i vi da ih dobijete, kao naši kupci.

L profile i gurtne, doduše, možete da napravite i sami, ali teško ćete dobiti takav kvalitet i postići isplativu cenu.

## Opcija 2

Mi napravimo kompletan krevet, vi imate svoj prevoz, dođete do nas i svojom rukom isprobate krevet i vozite ga, jer ugradnja nije komplikovana.

## Opcija 3

Ova opcija podrazumeva izradu, transport i ugradnju kreveta u vašem stanu..

U prilogu imate dato više video prikaza, raznih modela kreveta, koji su urađeni i koji su u upotrebi.

Kao što ćete videti na tim filmovima, možemo da ponudimo pored izrade kreveta i izradu ormara raznih tipova, izradu sofe ispred kreveta, sa poklopcem na koji dođe podloga za sedenje a ispod poklopca imate recimo dve pregrade za posteljinu, igračke i slično.

Možemo da izradimo i naslone za ruke sa strane, američke plakare i tako dalje.

## KAKO IZRAČUNATI CENU UREĐAJA KOJI VAS ZANIMA

Cena uređaja je data u evrima zato što kupci dolaze i iz susednih zemalja.

Za kupce iz Srbije, cene će biti date u dinarima po važećem kursu evra.

Komplet L profila za ojačanje kreveta ima cenu od 60 evra po krevetu

Komplet gurtne za vezivanje dušeka ima cenu od 20 evra.

Ako želite sve što vam je potrebno da napravite dobar i kvalitetan krevet, ukupnu cenu dobijate tako što saberete cenu uređaja, cenu kompleta L profila i cenu kompleta gurtne.

Tako na primer za krevet po modelu pod rednim brojem 1 ukupna cena bi bila 270+60+20 evra, odnosno ukupna cena bi bila 350 evra.

# CENE UREĐAJA ZA STANDARDNE ZIDNE KREVETE

Osnovni podaci	Oblik kreveta	Cena uređaja
<p data-bbox="219 205 570 310"><b><u>STANDARDNE</u></b> <b><u>NOGE-NISKE</u></b></p>  <p data-bbox="235 751 552 966"><b><u>Širina duška</u></b> <b>80 do 90 cm</b> <b><u>Dužina duška</u></b> <b>190 do 200 cm</b></p> <hr data-bbox="211 997 576 1008"/> <p data-bbox="178 1039 576 1165"><b>Noge kreveta su od čelika debljine 6 mm i lako se montiraju.</b></p> <p data-bbox="178 1218 600 1396"><b>Pre nego što spustite krevet, morate ručno da okrenete noge u radni položaj.</b></p> <p data-bbox="178 1449 592 1711"><b>Kada je krevet zatvoren, zazor levo i desno, kod ovih nogu između kreveta i kabine kreveta iznosi 5 mm.</b></p> <p data-bbox="178 1764 592 1900"><b>Visina kreveta od poda do ploče kreveta iznosi 30 cm.</b></p>	<p data-bbox="738 220 1177 304"><b><u>MODEL 1</u></b></p>  	<p data-bbox="1339 976 1461 1102"><b>270 evra</b></p>

## STANDARDNE NOGE-VISOKE

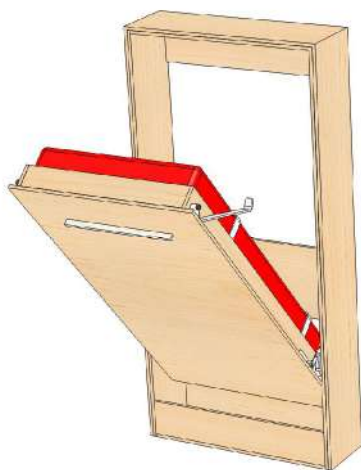

**Širina duška**

**80 do 90 cm**

**Dužina duška**

**190 do 200 cm**

**Noge kreveta su od  
čelika debljine 8mm i  
lako se montiraju.**

**Pre nego što spustite  
krevet, morate ručno da  
okrenete noge u radni  
položaj.**

**Kada je krevet  
zatvoren, zazor levo i  
desno, kod ovih nogu  
između kreveta i  
kabine kreveta iznosi 5  
mm.**

**Visina kreveta od poda  
do ploče kreveta iznosi  
45 cm.**

## MODEL 2

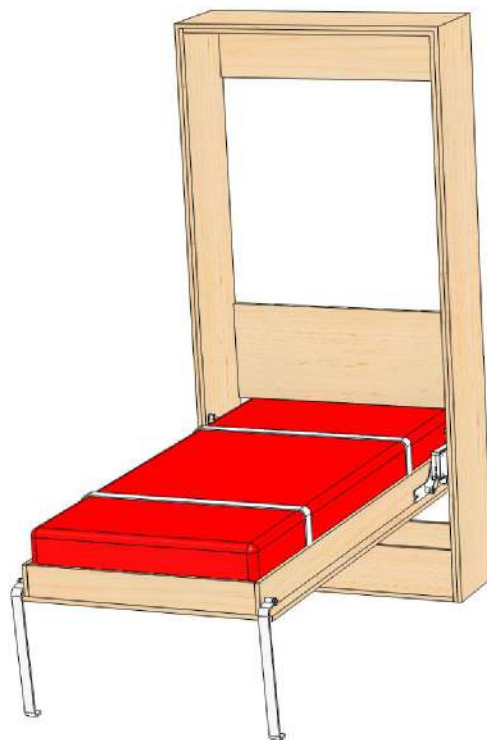

**280  
evra**

## ZGLOB NOGE NISKE



**Širina duška**

**80 do 90 cm**

**Dužina duška**

**190 do 200 cm**

**Zglob noge su od prohroma u sjaju, veoma su jake i lako se montiraju.**

**Kako vi otvarate krevet, noge se same otvaraju.**

**Kada je krevet zatvoren, zazor levo i desno između kreveta i kabine kreveta iznosi 5 mm.**

**Visina kreveta od poda do ploče kreveta iznosi 30 cm.**

**Ovde noge služe i kao ručice za otvaranje kreveta.**

## MODEL 3

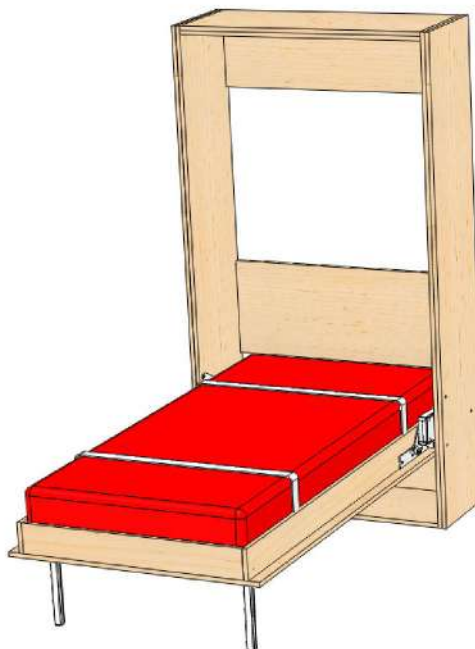

**280  
evra**

## **ZGLOB NOGE** **VISOKE**



**Širina duška**

**80 do 90 cm**

**Dužina duška**

**190 do 200 cm**

**Zglob noge su od  
prohroma u  
sjaju, veoma su jake i  
lako se montiraju.**

**Kako vi otvarate  
krevet, noge se same  
otvaraju .**

**Kada je krevet  
zatvoren, zazor levo i  
desno, između kreveta i  
kabine kreveta iznosi 5  
mm.**

**Visina kreveta od poda  
do ploče kreveta iznosi  
45 cm.**

**Ovde noge služe i kao  
ručice za otvaranje  
kreveta.**

## **MODEL 4**

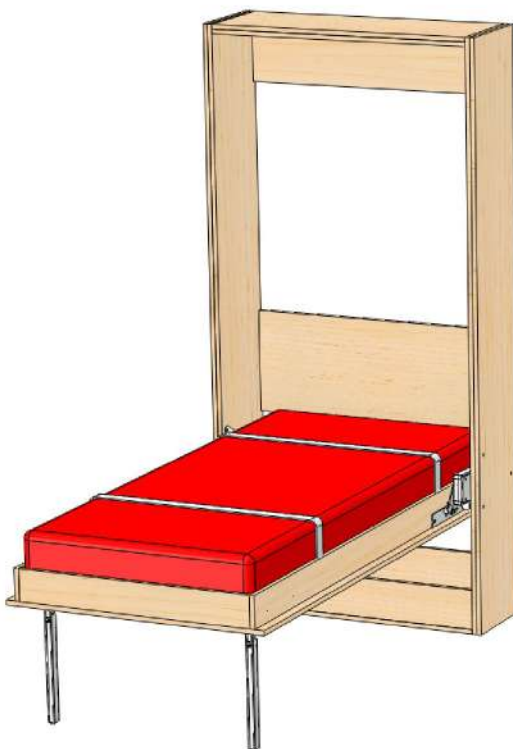

**290  
evra**

**NOGA-POLICA**  
**NISKA**

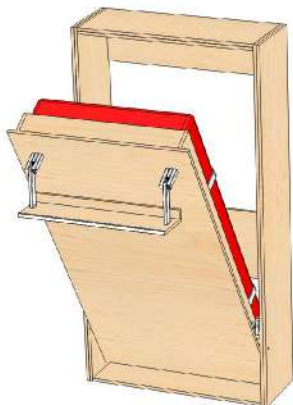

**Širina duška**

**80 do 90 cm**

**Dužina duška**

**190 do 200 cm**

**Metalni delovi nogu su  
od prohroma poliranog  
u visokom sjaju i lepo  
izgledaju**

**Polica uvek leži  
paralelno sa podom  
prostorije bez obzira na  
teret koji se na njoj  
nalazi**

**Kada je krevet  
zatvoren, zazor levo i  
desno, između kreveta i  
kabine kreveta iznosi 5  
mm.**

**Visina od poda do  
ploče kreveta iznosi 30  
cm.**

**MODEL 5**

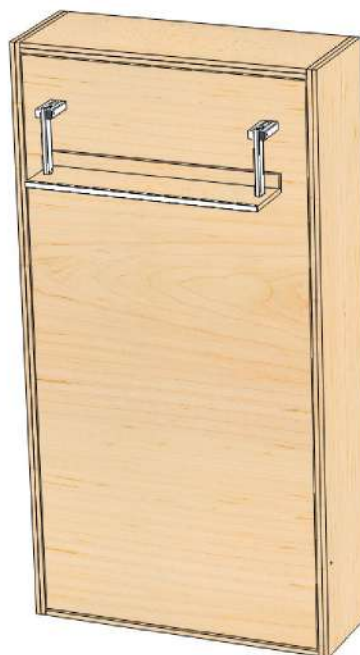
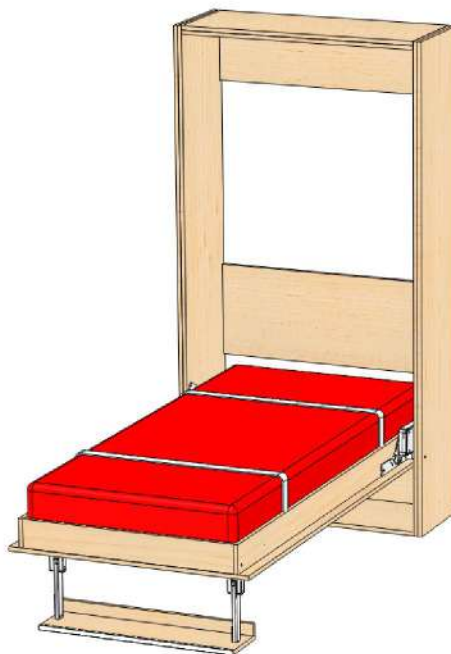

**300  
evra**



**NOGA-POLICA**  
**VISOKA**

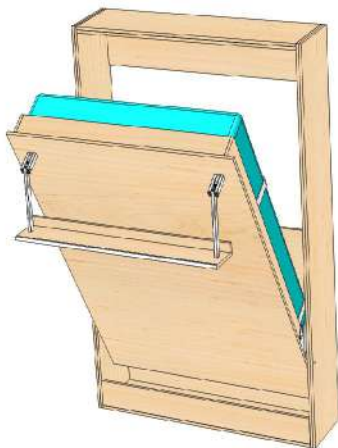

**Širina duška**

**80 do 90 cm**

**Dužina duška**

**190 do 200 cm**

**Metalni delovi nogu su od prohroma poliranog u visokom sjaju i lepo izgledaju**

**Polica uvek leži paralelno sa podom prostorije bez obzira na teret koji se na njoj nalazi**

**Kada je krevet zatvoren, zazor levo i desno, između kreveta i kabine kreveta iznosi 5 mm.**

**Visina od poda do ploče kreveta iznosi 45 cm.**

**MODEL 6**

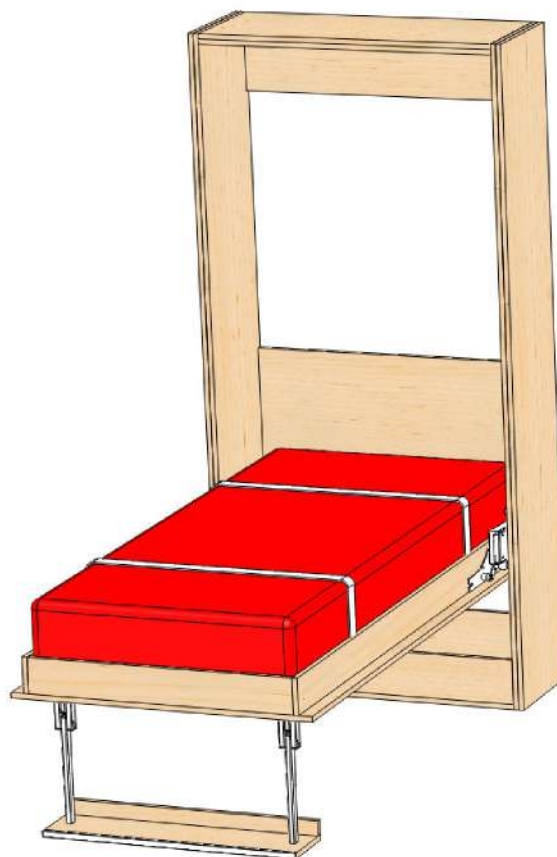

**310  
evra**

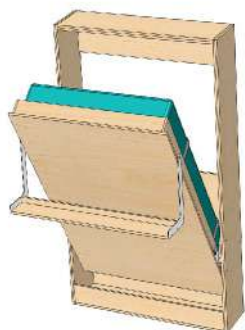

**Širina duška**

**80 do 90 cm**

**Dužina duška**

**190 do 200 cm**

**Metalni delovi nogu su od čelika ,plastificirani.**

**Kada je krevet zatvoren,praktično vidite samo policu a nosači noge se vide minimalno.**

**Visina ispod kreveta od 30 do 45cm**

**Kada je krevet zatvoren,zazor levo i desno,kod ovih nogu između kreveta i kabine kreveta iznosi 13 mm.**

**Svaka od nogu mora imati jedan dodatni skriveni mehanizam,kako bi polica noge ležala uvek paralelno sa podom prostorije.**

# **MODEL 7**

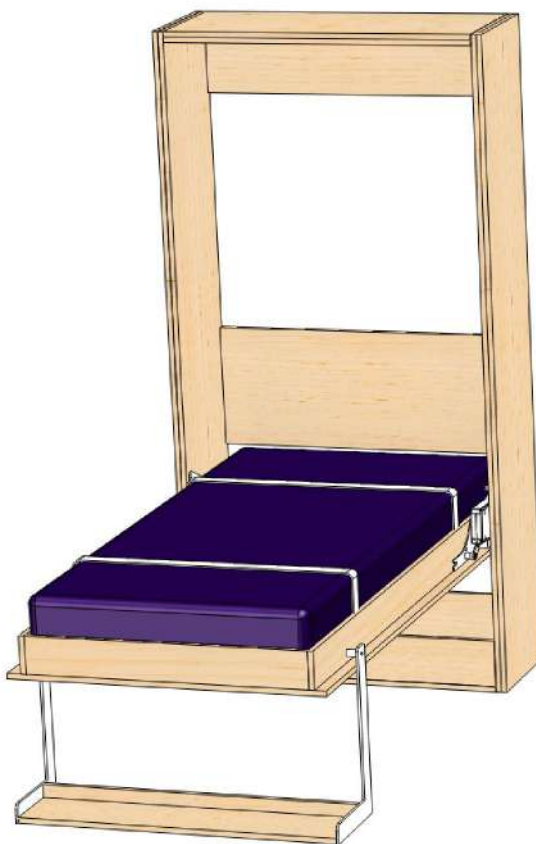

**330  
evra**





**STANDARDNE**  
**NOGE-NISKE**

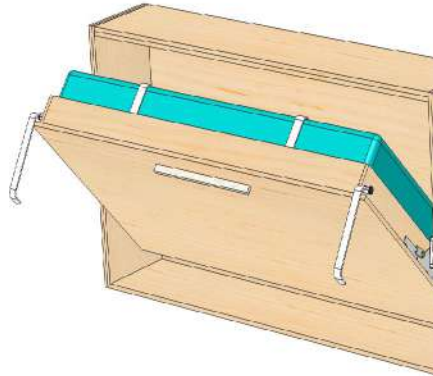

**Širina duška**

**80 do 140 cm**

**Dužina duška**

**190 do 200 cm**

**Standardne noge,**  
**Izrađene od čelika**  
**debljine 6 mm,**  
**pastificirane**

**prostor ispod kreveta**  
**30 cm**

**Kada je krevet**  
**zatvoren, zazor levo i**  
**desno, kod ovih nogu**  
**između kreveta i**  
**kabine kreveta iznosi 5**  
**mm.**

**Ispred kreveta možete**  
**imati recimo neku**  
**garnituru ili sofú za**  
**sedenje i slično**

**MODEL 8**

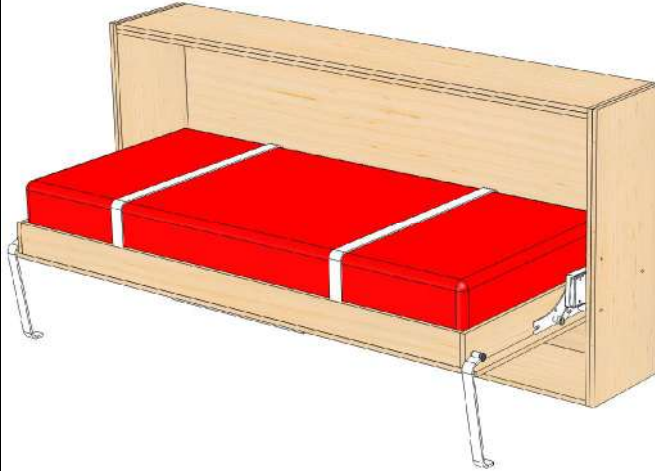

**270**  
**evra**

**STANDARDNE**  
**NOGE-VISOKE**

**MODEL 9**

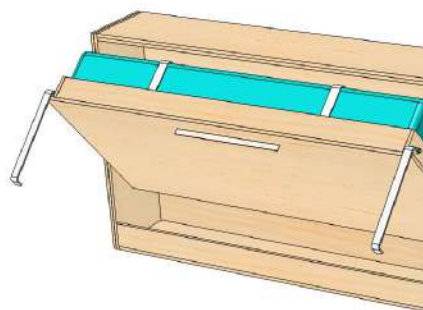

**Širina duška**

**80 do 140 cm**

**Dužina duška**

**190 do 200 cm**

**Standardne noge,**  
**izrađene od čelika**  
**debljine 8 mm,**  
**pastificirane**

**prostor ispod kreveta**  
**45 cm**

**Kada je krevet**  
**zatvoren, zazor levo i**  
**desno, kod ovih nogu**  
**između kreveta i**  
**kabine kreveta iznosi 5**  
**mm.**

**Ispred kreveta možete**  
**imati recimo neku**  
**garnituru ili sofú za**  
**sedenje i slično**

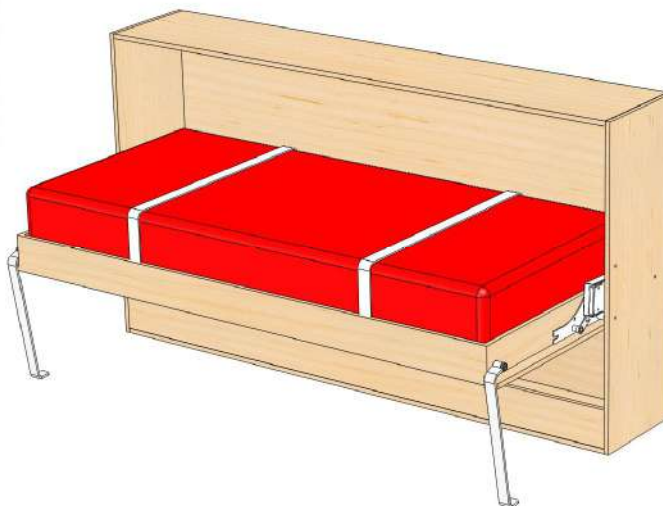

**280**  
**evra**



## ZGLOB NOGE NISKE



**Širina duška**

**80 do 90 cm**

**Dužina duška**

**190 do 200 cm**

**Noge su od prohroma u sjaju, veoma su jake i lako se montiraju.**

**Kako vi otvarate krevet, noge se same otvaraju .**

**Kada je krevet zatvoren, zazor levo i desno, kod ovih nogu između kreveta i kabine kreveta iznosi 5 mm.**

**Visina kreveta od poda do ploče kreveta iznosi 30 cm.**

**Ovde noge služe i kao ručice za otvaranje kreveta.**

**Ispred kreveta možete imati recimo neku garnituru ili sofú za sedenje i slično, noge ne smetaju.**

# MODEL 10

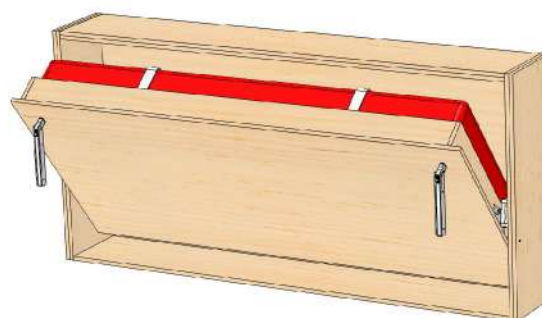
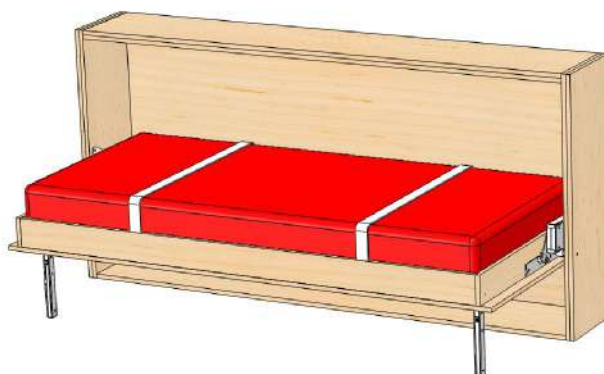

**280  
evra**

**ZGLOB NOGE**  
**VISOKE**



**Širina duška**  
**80 do 140 cm**  
**Dužina duška**  
**190 do 200 cm**

**Noge su od prohroma u sjaju, veoma su jake i lako se montiraju. Kako vi otvarate krevet, noge se same otvaraju .**

**Kada je krevet zatvoren, zazor levo i desno, između kreveta i kabine kreveta iznosi 5 mm.**

**Visina kreveta od poda do ploče kreveta iznosi 45 cm.**

**Ovde noge služe i kao ručice za otvaranje kreveta.**

**Ispred kreveta možete imati recimo neku garnituru ili sofú za sedenje i slično, noge ne smetaju za leđa.**

# **MODEL 11**

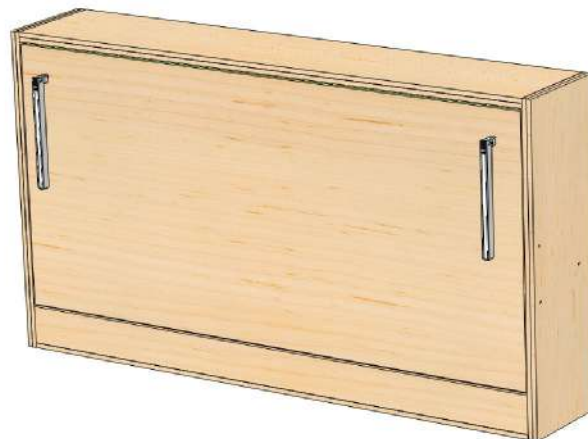
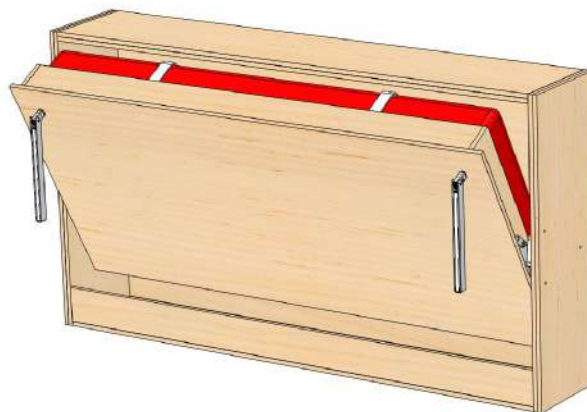
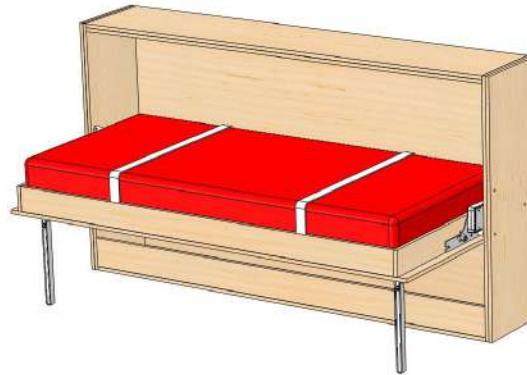

**290  
evra**

**NOGA-POLICA**  
**NISKA**

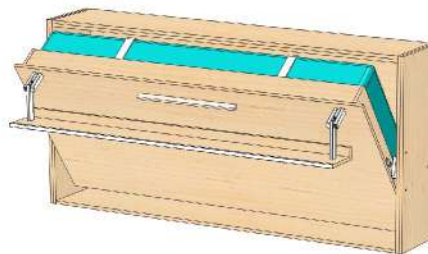

**Širina duška**

**80 do 140 cm**

**Dužina duška**

**190 do 200 cm**

**Prostor ispod kreveta**  
**visine 30 cm**

**Metalni delovi nogu su**  
**od prohroma poliranog**  
**u visokom sjaju i lepo**  
**izgledaju**

**Polica uvek leži**  
**paralelno sa podom**  
**prostorije bez obzira na**  
**teret koji se na njoj**  
**nalazi**

**Kada je krevet**  
**zatvoren, zazor levo i**  
**desno, između kreveta i**  
**kabine kreveta iznosi 5**  
**mm.**

**Treba imati na umu da**  
**ako ispred kreveta**  
**postavite recimo neku**  
**garnituru ili sofú za**  
**sedenje i slično, noge**  
**mogu da smetaju za**  
**leđa.**

# **MODEL 12**

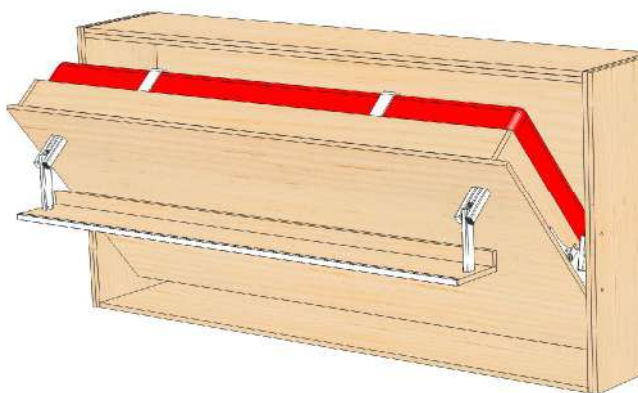
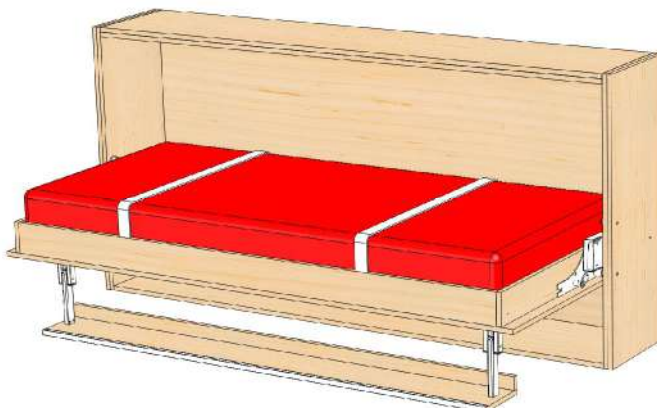

**300**  
**evra**



**NOGA-POLICA**  
**VISOKA**

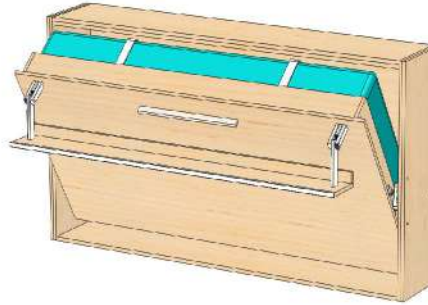

**Širina duška**  
**80 do 140 cm**  
**Dužina duška**  
**190 do 200 cm**

**Prostor ispod kreveta**  
**visine 45 cm**

**Metalni delovi nogu su**  
**od prohroma poliranog**  
**u visokom sjaju i lepo**  
**izgledaju**

**Polica uvek leži**  
**paralelno sa podom**  
**prostorije bez obzira na**  
**teret koji se na njoj**  
**nalazi**

**Kada je krevet**  
**zatvoren, zazor levo i**  
**desno, između kreveta i**  
**kabine kreveta iznosi 5**  
**mm.**

**Treba imati na umu da**  
**ako ispred kreveta**  
**postavite recimo neku**  
**garnituru ili sofu za**  
**sedenje i slično, noge**  
**moгу da smetaju za**  
**leđa.**

**MODEL 13**

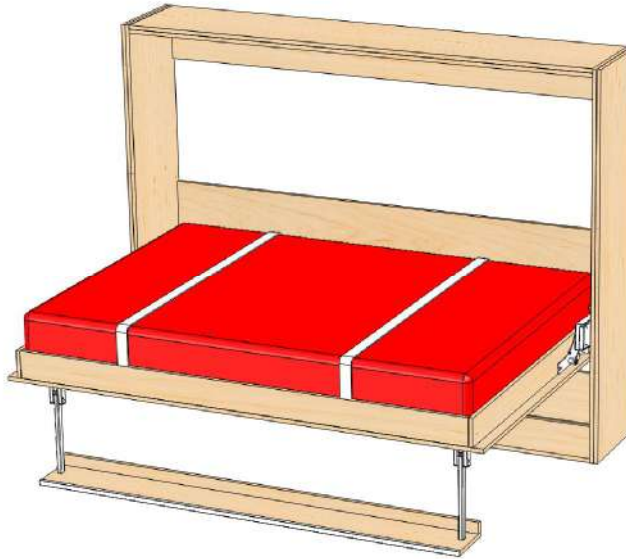

**310**  
**evra**

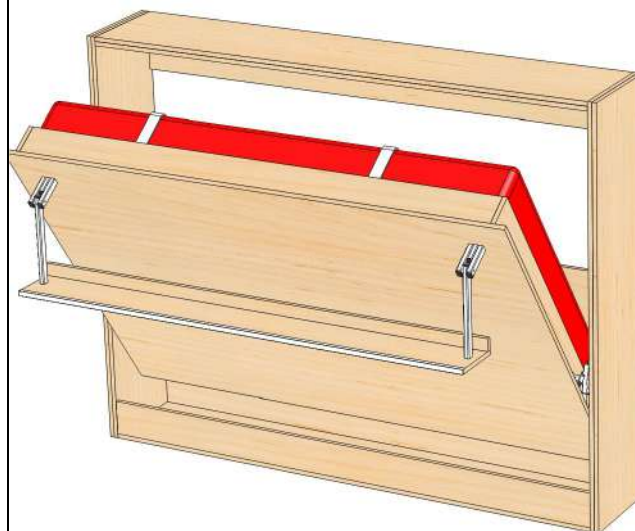



**STANDARDNE**  
**NOGE-NISKE**

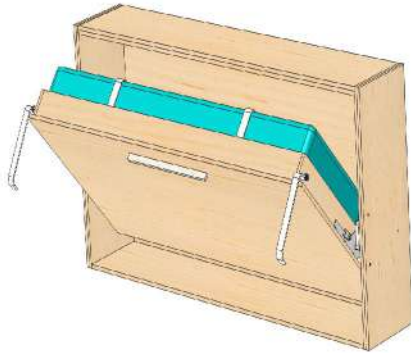

**Širina duška**  
**150 do 180 cm**  
**Dužina duška**  
**190 do 200 cm**

**Standardne noge,**  
**izrađene od čelika**  
**debljine 6 mm,**  
**pastificirane**

**prostor ispod kreveta**  
**30 cm**

**Kada je krevet**  
**zatvoren, zazor levo i**  
**desno, kod ovih nogu**  
**između kreveta i**  
**kabine kreveta iznosi 5**  
**mm.**

**Ispred kreveta možete**  
**imati recimo neku**  
**garnituru ili sofú za**  
**sedenje i slično**

**MODEL 14**

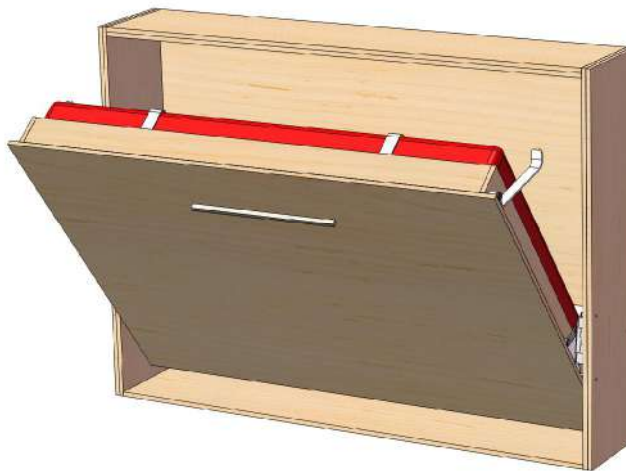

**280**  
**evra**

**STANDARDNE**  
**NOGE-VISOKE**

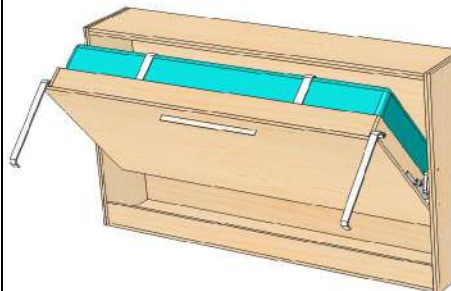

**Širina duška**

**150 do 180 cm**

**Dužina duška**

**190 do 200 cm**

**Standardne noge,**  
**Izrađene od čelika**  
**debljine 8 mm,**  
**pastificirane**

**prostor ispod kreveta**  
**45 cm**

**Kada je krevet**  
**zatvoren, zazor levo i**  
**desno, kod ovih nogu**  
**između kreveta i**  
**kabine kreveta iznosi 5**  
**mm.**

**Ispred kreveta možete**  
**imati recimo neku**  
**garnituru ili sofu za**  
**sedenje i slično**

# **MODEL 15**

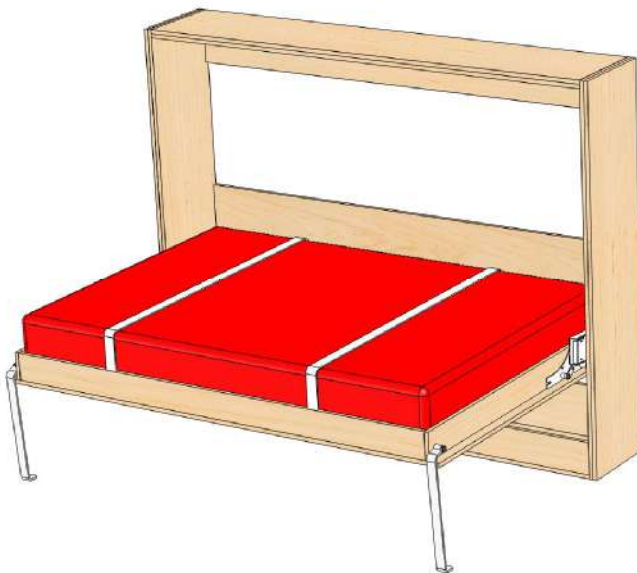

**290**  
**evra**

## ZGLOB NOGE NISKE



**Širina duška**  
**150 do 180 cm**  
**Dužina duška**  
**190 do 200 cm**

---

**Noge su od prohroma u sjaju, veoma su jake i lako se montiraju. Kako vi otvarate krevet, noge se same otvaraju .**

**Kada je krevet zatvoren, zazor levo i desno, između kreveta i kabine kreveta iznosi 5 mm.**

**Visina kreveta od poda do ploče kreveta iznosi 30 cm.**

**Ovde noge služe i kao ručice za otvaranje kreveta.**

**Ispred kreveta možete imati recimo neku garnituru ili sofuu za sedenje i slično, noge ne smetaju.**

# MODEL 16

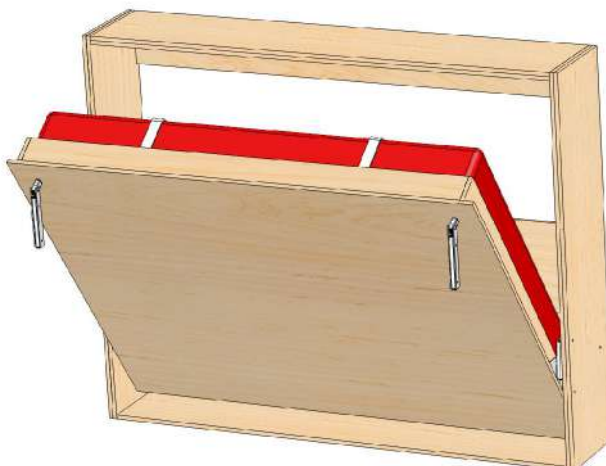

**290  
evra**

## ZGLOB NOGE VISOKE



**Širina duška**  
**150 do 180 cm**  
**Dužina duška**  
**190 do 200 cm**

**Noge su od prohroma u sjaju, veoma su jake i lako se montiraju. Kako vi otvarate krevet, noge se same otvaraju .**

**Kada je krevet zatvoren, zazor levo i desno, kod ovih nogu između kreveta i kabine kreveta iznosi 5 mm.**

**Visina kreveta od poda do ploče kreveta iznosi 45 cm.**

**Ovde noge služe i kao ručice za otvaranje kreveta.**

**Ispred kreveta možete imati recimo neku garnituru ili sofú za sedenje i slično, noge ne smetaju za leđa.**

# MODEL 17

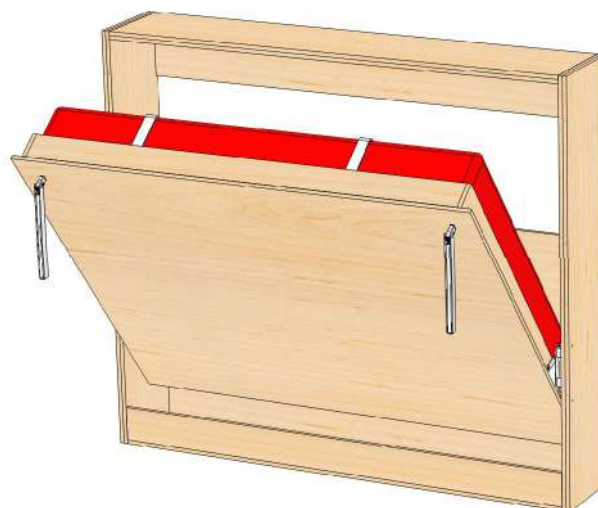

**300  
evra**



**NOGA-POLICA**  
**NISKA**

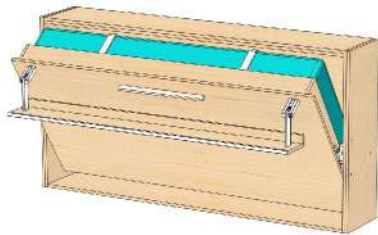

**Širina duška**

**150 do 180 cm**

**Dužina duška**

**190 do 200 cm**

**Noge su od prohroma u sjaju, veoma su jake i lako se montiraju.**

**Kako vi otvarate krevet, noge se same otvaraju .**

**Kada je krevet zatvoren, zazor levo i desno, kod ovih nogu između kreveta i kabine kreveta iznosi 5 mm.**

**Visina kreveta od poda do ploče kreveta iznosi 30 cm.**

**Ovde noge služe i kao ručice za otvaranje kreveta.**

**Treba imati na umu da ako ispred kreveta postavite recimo neku garnituru ili sofu za sedenje i slično, noge mogu da smetaju za leđa.**

**MODEL 18**

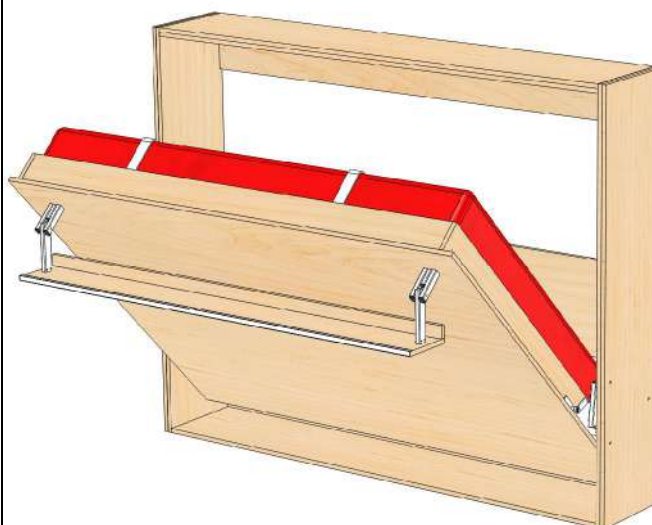
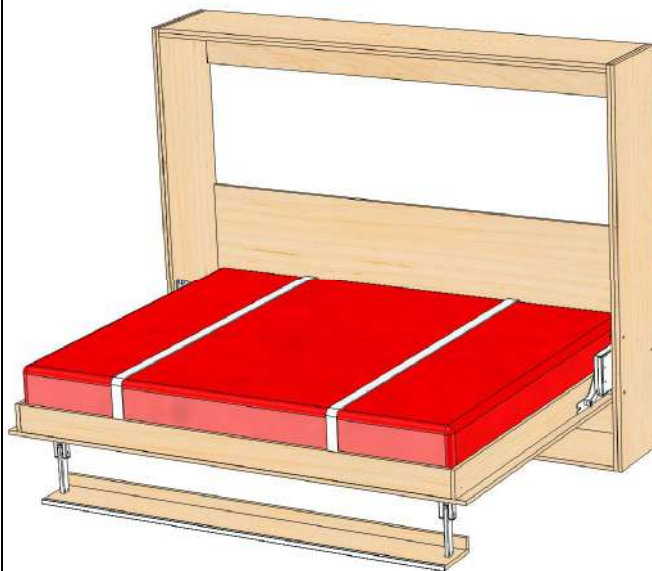

**310  
evra**

**NOGA-POLICA**  
**VISOKA**

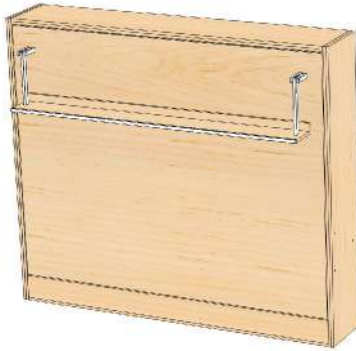

**Širina duška**  
**150 do 180 cm**  
**Dužina duška**  
**190 do 200 cm**

**Prostor ispod kreveta**  
**visine 45 cm**

**Metalni delovi nogu su**  
**od prohroma poliranog**  
**u visokom sjaju i lepo**  
**izgledaju**

**Polica uvek leži**  
**paralelno sa podom**  
**prostorije bez obzira na**  
**teret koji se na njoj**  
**nalazi**

**Kada je krevet**  
**zatvoren, zazor levo i**  
**desno, između kreveta i**  
**kabine kreveta iznosi 5**  
**mm.**

**Treba imati na umu da**  
**ako ispred kreveta**  
**postavite recimo neku**  
**garnituru ili sofú za**  
**sedenje i slično, noge**  
**moгу da smetaju za**  
**leđa.**

**MODEL 19**

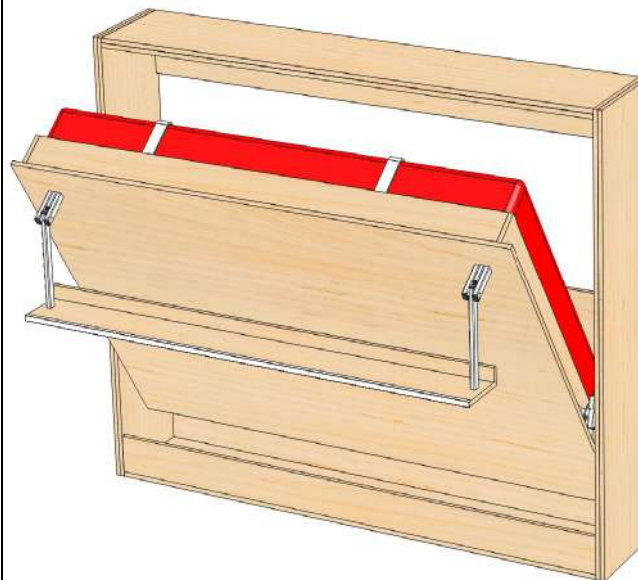
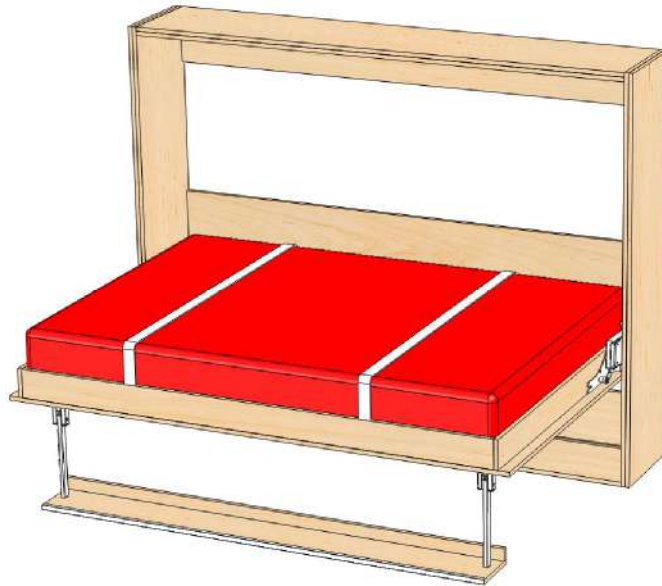

**320**  
**evra**



**STANDARDNE**  
**NOGE-NISKE**

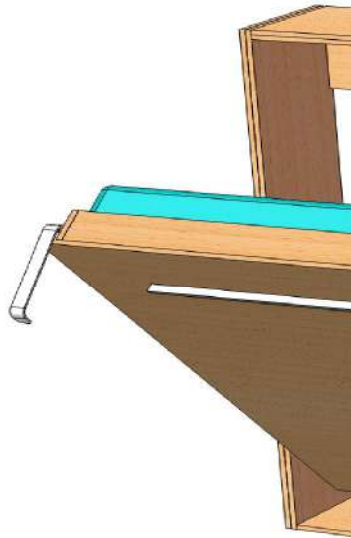

**Širina duška**  
**100 do 160 cm**  
**Dužina duška**  
**190 do 200 cm**

---

**Noge kreveta su od čelika debljine 6 mm i lako se montiraju.**

**Pre nego što spustite krevet, morate ručno da okrenete noge u radni položaj.**

**Kada je krevet zatvoren, zazor levo i desno, između kreveta i kabine kreveta iznosi 5 mm.**

**Visina kreveta od poda do ploče kreveta iznosi 30 cm.**

**MODEL 20**

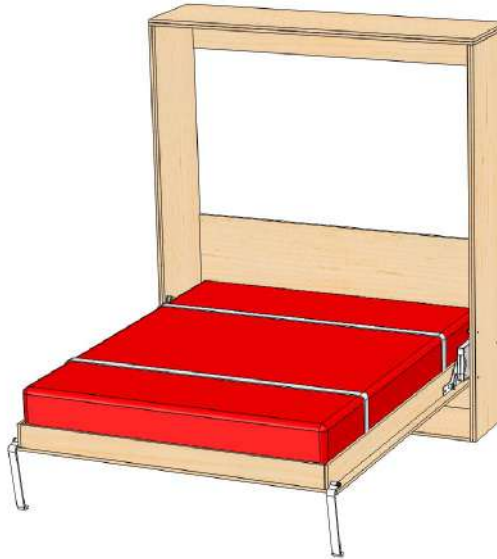

**290**  
**evra**

**STANDARDNE**  
**NOGE-VISOKE**

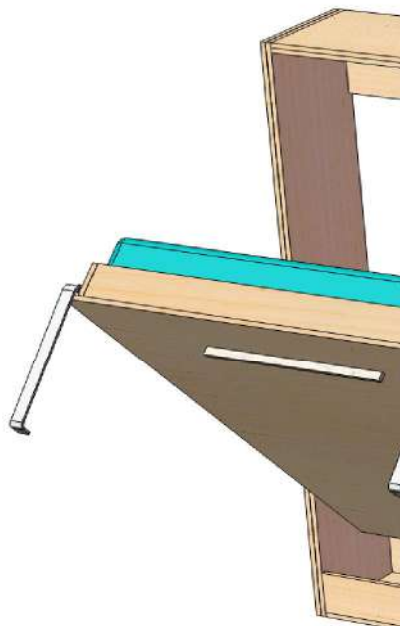

**Širina duška**

**100 do 160 cm**

**Dužina duška**

**190 do 200 cm**

**Noge kreveta su od  
čelika debljine 8mm i  
lako se montiraju.**

**Pre nego što spustite  
krevet, morate ručno da  
okrenete noge u radni  
položaj.**

**Kada je krevet  
zatvoren, zazor levo i  
desno, kod ovih nogu  
između kreveta i  
kabine kreveta iznosi 5  
mm.**

**Visina kreveta od poda  
do ploče kreveta iznosi  
45 cm.**

**MODEL 21**

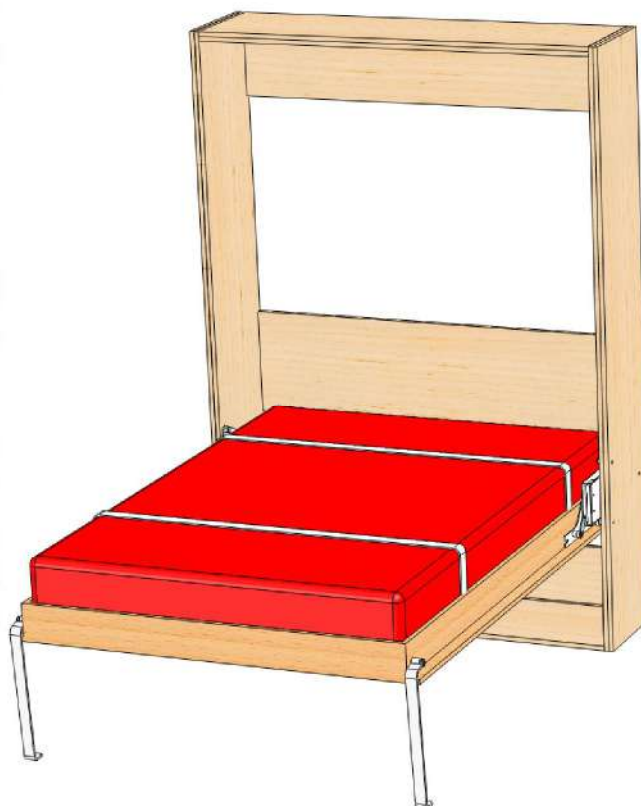

**300  
evra**

## ZGLOB NOGE NISKE



**Širina duška**  
**100 do 160 cm**  
**Dužina duška**  
**190 do 200 cm**

---

**Zglob noge su od prohroma u sjaju, veoma su jake i lako se montiraju.**

**Kako vi otvarate krevet, noge se same otvaraju .**

**Kada je krevet zatvoren, zazor levo i desno, između kreveta i kabine kreveta iznosi 5 mm.**

**Visina kreveta od poda do ploče kreveta iznosi 30 cm.**

**Ovde noge služe i kao ručice za otvaranje kreveta.**

# MODEL 22

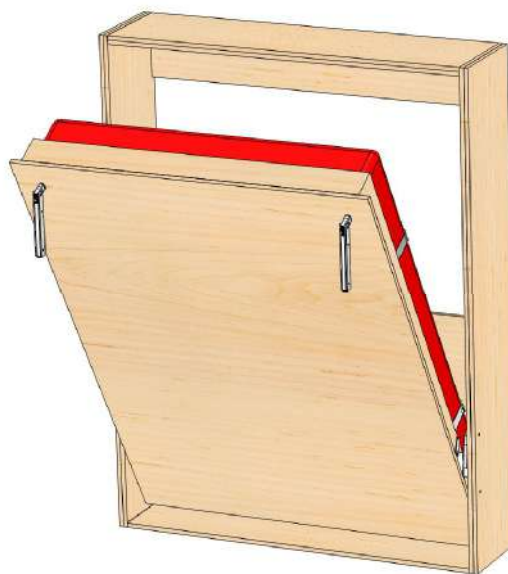
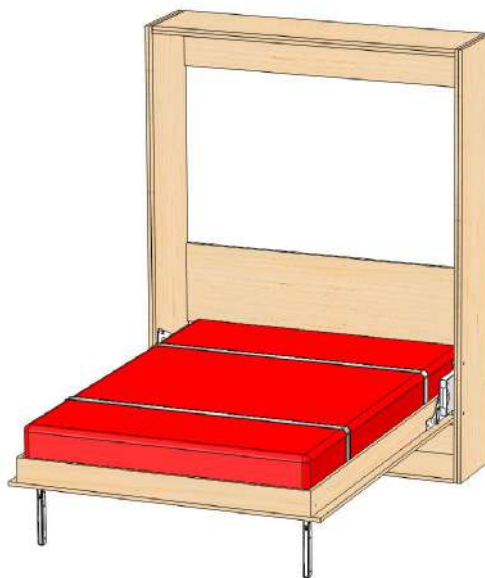

**300  
evra**

## ZGLOB NOGE VISOKE



**Širina duška**  
**100 do 160 cm**  
**Dužina duška**  
**190 do 200 cm**

**Zglob noge su od prohroma u sjaju, veoma su jake i lako se montiraju.**

**Kako vi otvarate krevet, noge se same otvaraju.**

**Kada je krevet zatvoren, zazor levo i desno, kod ovih nogu između kreveta i kabine kreveta iznosi 5 mm.**

**Visina kreveta od poda do ploče kreveta iznosi 45 cm.**

**Ovde noge služe i kao ručice za otvaranje kreveta.**

# MODEL 23

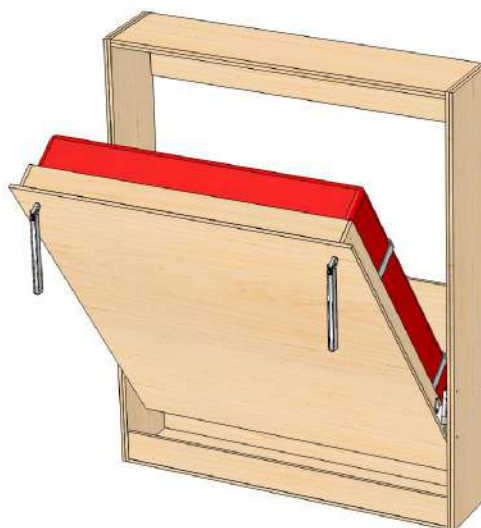
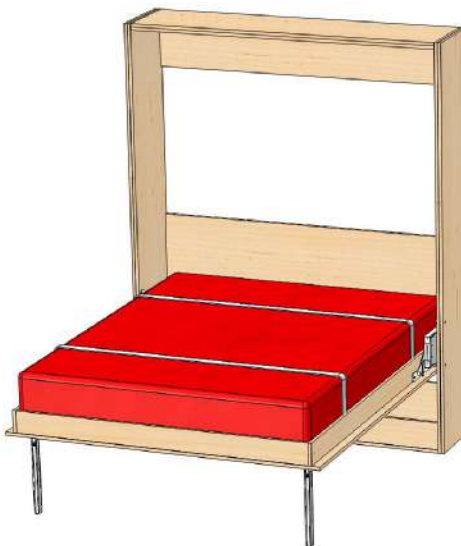

**310  
evra**



**NOGA-POLICA**  
**NISKA**

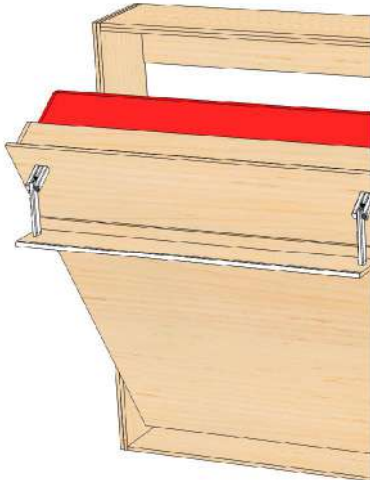

**Širina duška**  
**100 do 160 cm**  
**Dužina duška**  
**190 do 200 cm**

**Metalni delovi nogu su od prohroma poliranog u visokom sjaju i lepo izgledaju**

**Polica uvek leži paralelno sa podom prostorije bez obzira na teret koji se na njoj nalazi**

**Kada je krevet zatvoren, zazor levo i desno, kod ovih nogu između kreveta i kabine kreveta iznosi 5 mm.**

**Visina od poda do ploče kreveta iznosi 30 cm.**

**MODEL 24**

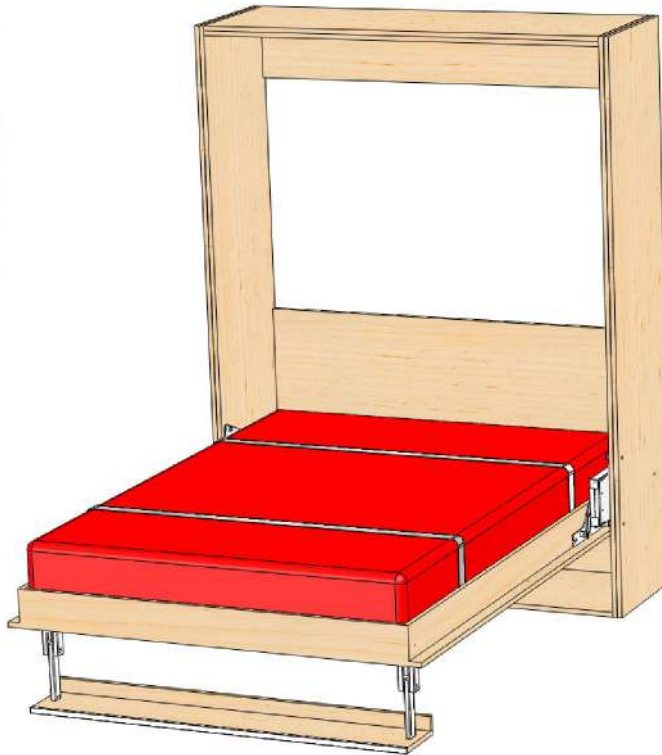

**320  
evra**

**NOGA-POLICA**  
**VISOKA**

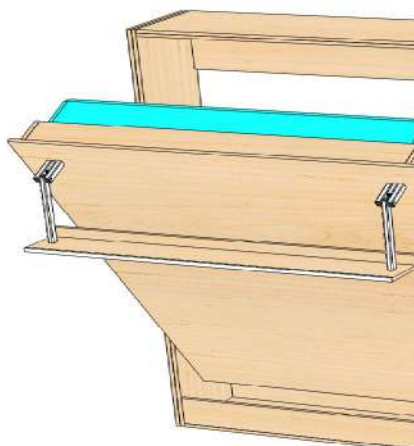

**Širina duška**  
**100 do 160 cm**  
**Dužina duška**  
**190 do 200 cm**

**Metalni delovi nogu su od prohroma poliranog u visokom sjaju i lepo izgledaju**

**Polica uvek leži paralelno sa podom prostorije bez obzira na teret koji se na njoj nalazi**

**Kada je krevet zatvoren, zazor levo i desno, kod ovih nogu između kreveta i kabine kreveta iznosi 5 mm.**

**Visina od poda do ploče kreveta iznosi 45 cm.**

**MODEL 25**



**330  
evra**



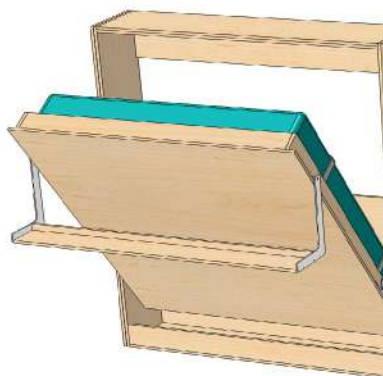

**Širina duška**  
**100 do 160 cm**  
**Dužina duška**  
**190 do 200 cm**

**Metalni delovi nogu su**  
**od čelika ,plastificirani.**

**Kada je krevet**  
**zatvoren,praktično**  
**vidite samo policu a**  
**nosači noge se vide**  
**minimalno.**

**Visina ispod kreveta od**  
**30 do 45cm**

**Kada je krevet**  
**zatvoren,zazor levo i**  
**desno,kod ovih nogu**  
**između kreveta i**  
**kabine kreveta iznosi**  
**13 mm.**

**Svaka od nogu mora**  
**imati jedan dodatni**  
**skriveni**  
**mehanizam,kako bi**  
**polica noge police**  
**ležala uvek paralelno**  
**sa podom prostorije.**



**350**  
**evra**

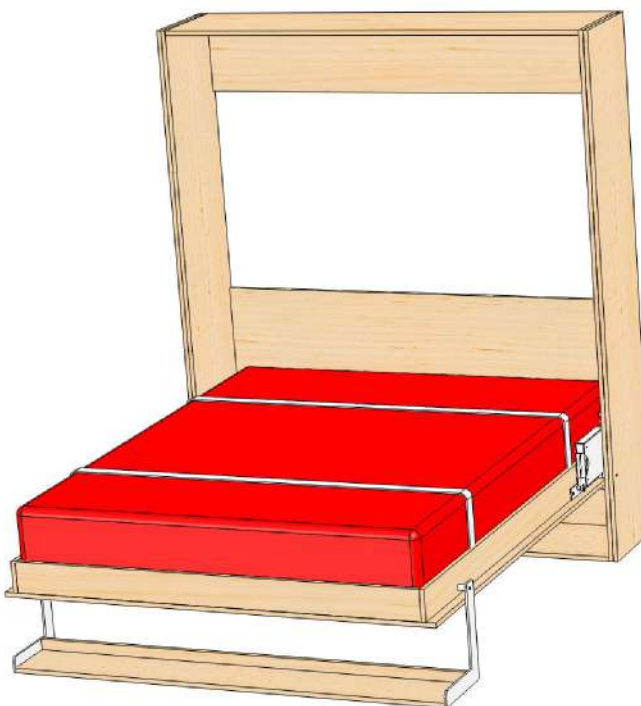

**STANDARDNE**  
**NOGE-NISKE**

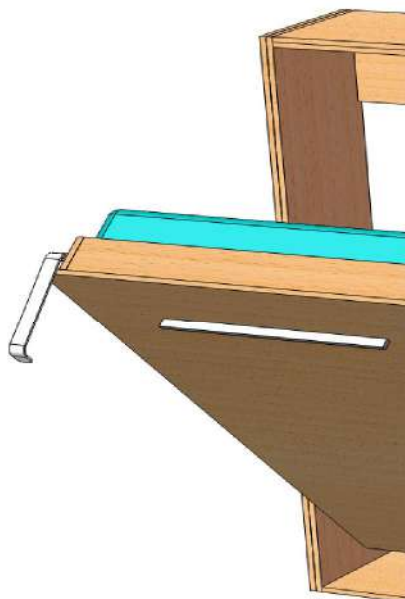

**Širina duška**  
**170 do 200 cm**  
**Dužina duška**  
**190 do 220 cm**

**Noge kreveta su od čelika debljine 6 mm i lako se montiraju.**

**Pre nego što spustite krevet, morate ručno da okrenete noge u radni položaj.**

**Kada je krevet zatvoren, zazor levo i desno, kod ovih nogu između kreveta i kabine kreveta iznosi 5 mm.**

**Visina kreveta od poda do ploče kreveta iznosi 30 cm.**

**MODEL 27**



**310**  
**evra**

## STANDARDNE NOGE-VISOKE

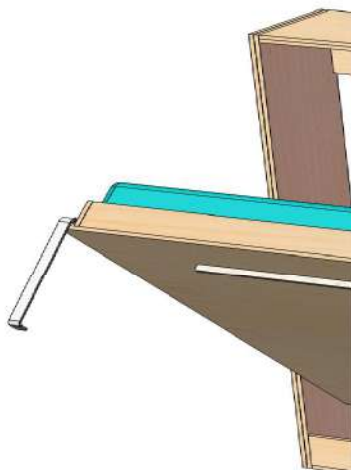

**Širina duška**  
**170 do 200 cm**  
**Dužina duška**  
**190 do 220 cm**

---

**Noge kreveta su od  
čelika debljine 8mm i  
lako se montiraju.**

**Pre nego što spustite  
krevet, morate ručno da  
okrenete noge u radni  
položaj.**

**Kada je krevet  
zatvoren, zazor levo i  
desno, kod ovih nogu  
između kreveta i  
kabine kreveta iznosi 5  
mm.**

**Visina kreveta od poda  
do ploče kreveta iznosi  
45 cm.**

# MODEL 28

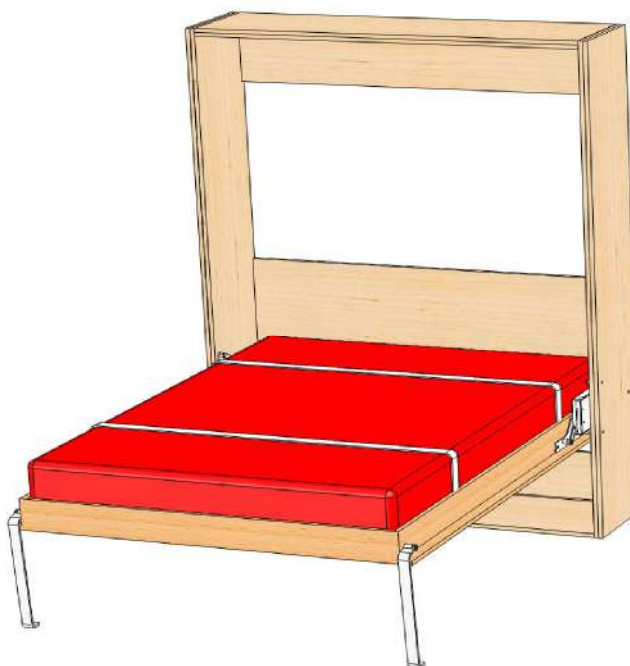

**320  
evra**

## ZGLOB NOGE NISKE



### **Širina duška**

**170 do 200 cm**

### **Dužina duška**

**190 do 220 cm**

**Zglob noge su od  
prohroma u  
sjaju, veoma su jake i  
lako se montiraju.**

**Kako vi otvarate  
krevet, noge se same  
otvaraju .**

**Kada je krevet  
zatvoren, zazor levo i  
desno, između kreveta i  
kabine kreveta iznosi 5  
mm.**

**Visina kreveta od poda  
do ploče kreveta iznosi  
30 cm.**

**Ovde noge služe i kao  
ručice za otvaranje  
kreveta.**

# **MODEL 29**

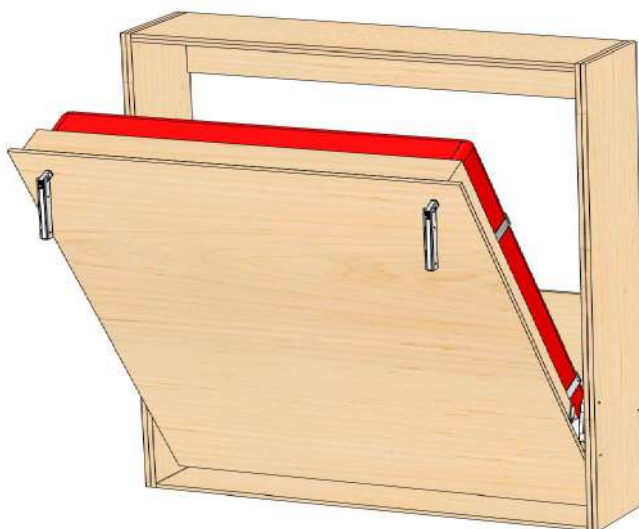

**320  
evra**

## ZGLOB NOGE VISOKE



**Širina duška**  
**170 do 200 cm**  
**Dužina duška**  
**190 do 220 cm**

---

**Zglob noge su od  
prohroma u  
sjaju,veoma su jake i  
lako se montiraju.**

**Kako vi otvarate  
krevet,noge se same  
otvaraju.**

**Kada je krevet  
zatvoren,zazor levo i  
desno,kod ovih nogu  
između kreveta i  
kabine kreveta iznosi 5  
mm.**

**Visina kreveta od poda  
do ploče kreveta iznosi  
45 cm.**

**Ovde noge služe i kao  
ručice za otvaranje  
kreveta.**

# MODEL 30

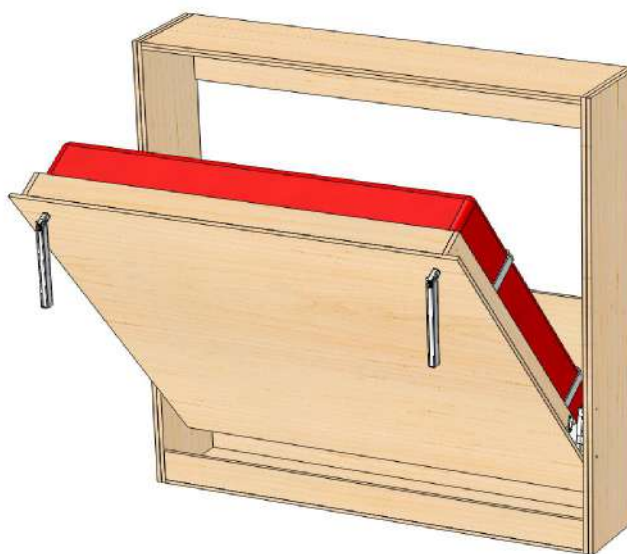
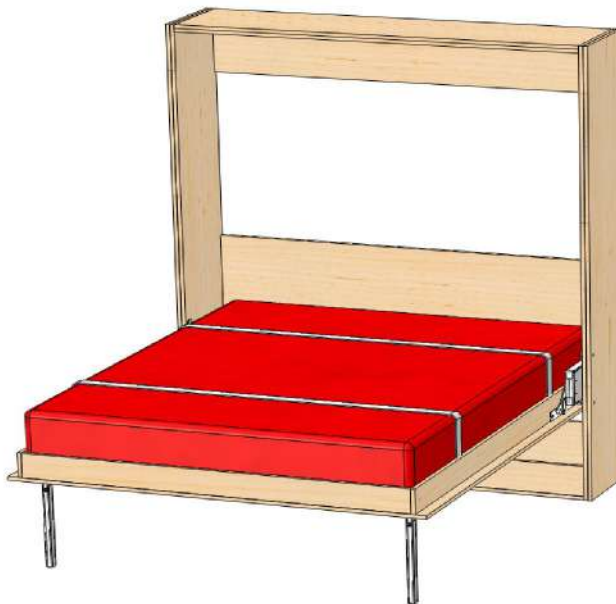

**330  
evra**



**NOGA-POLICA**  
**NISKA**

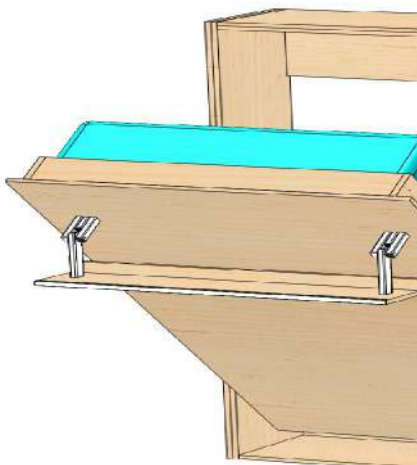

**Širina duška**  
**170 do 200 cm**  
**Dužina duška**  
**190 do 220 cm**

---

**Metalni delovi nogu su od prohroma poliranog u visokom sjaju i lepo izgledaju**

**Polica uvek leži paralelno sa podom prostorije bez obzira na teret koji se na njoj nalazi**

**Kada je krevet zatvoren, zazor levo i desno, kod ovih nogu između kreveta i kabine kreveta iznosi 5 mm.**

**Visina od poda do ploče kreveta iznosi 30 cm.**

**MODEL 31**

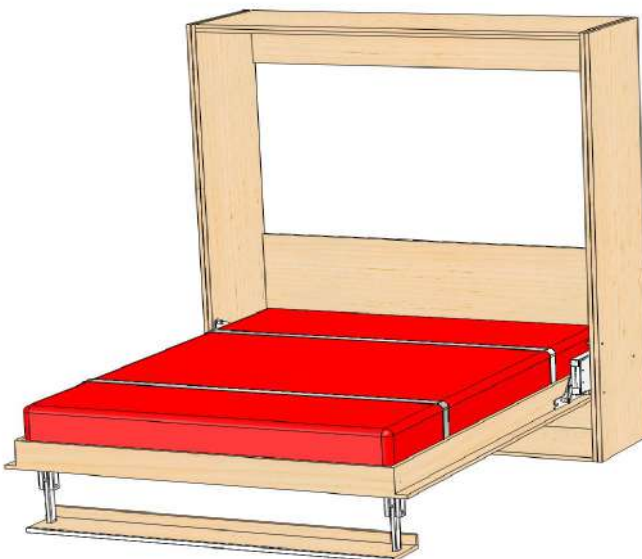

**340**  
**evra**



**NOGA-POLICA**  
**VISOKA**

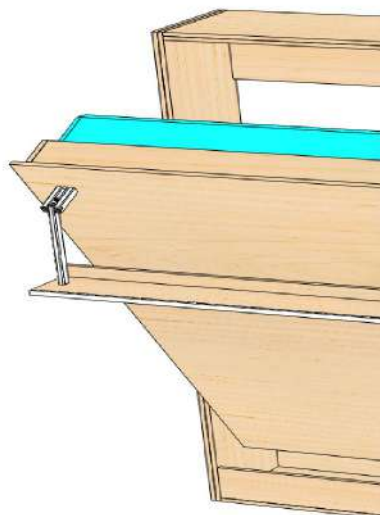

**Širina duška**  
**170 do 200 cm**  
**Dužina duška**  
**190 do 220 cm**

---

**Metalni delovi nogu su od prohroma poliranog u visokom sjaju i lepo izgledaju**

**Polica uvek leži paralelno sa podom prostorije bez obzira na teret koji se na njoj nalazi**

**Kada je krevet zatvoren, zazor levo i desno, između kreveta i kabine kreveta iznosi 5 mm.**

**Visina od poda do ploče kreveta iznosi 45 cm.**

**MODEL 32**

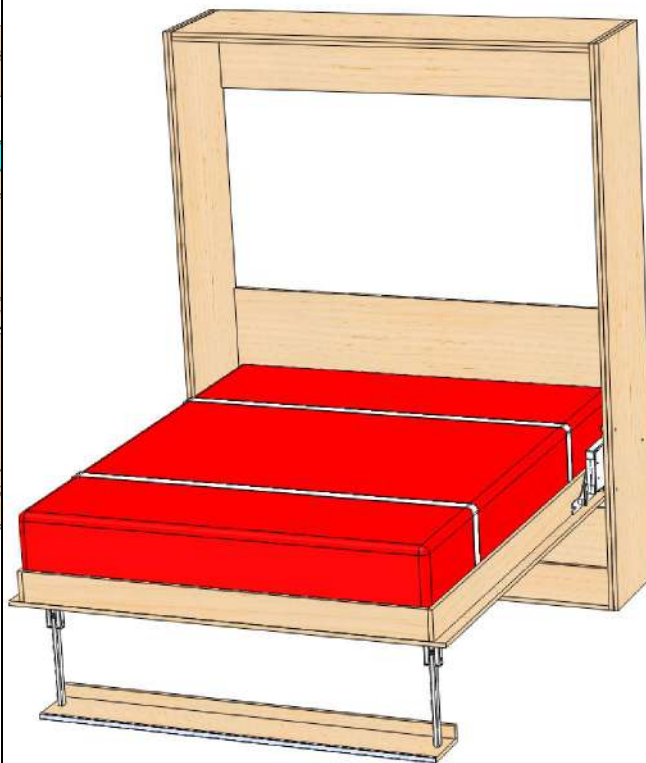

**350  
evra**



**NOGA POLICA**  
**EKSCENTAR**

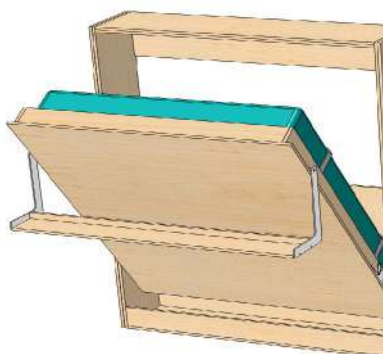

**Širina duška**  
**170 do 200 cm**  
**Dužina duška**  
**190 do 220 cm**

**Metalni delovi nogu su**  
**od čelika ,plastificirani.**

**Kada je krevet**  
**zatvoren,praktično**  
**vidite samo policu a**  
**nosači noge se vide**  
**minimalno.**

**Visina ispod kreveta od**  
**30 do 45cm**

**Kada je krevet**  
**zatvoren,zazor levo i**  
**desno,kod ovih nogu**  
**između kreveta i**  
**kabine kreveta iznosi**  
**13 mm.**

**Svaka od nogu mora**  
**imati jedan dodatni**  
**skriveni**  
**mehanizam,kako bi**  
**polica noge police**  
**ležala uvek paralelno**  
**sa podom prostorije.**

**MODEL 33**

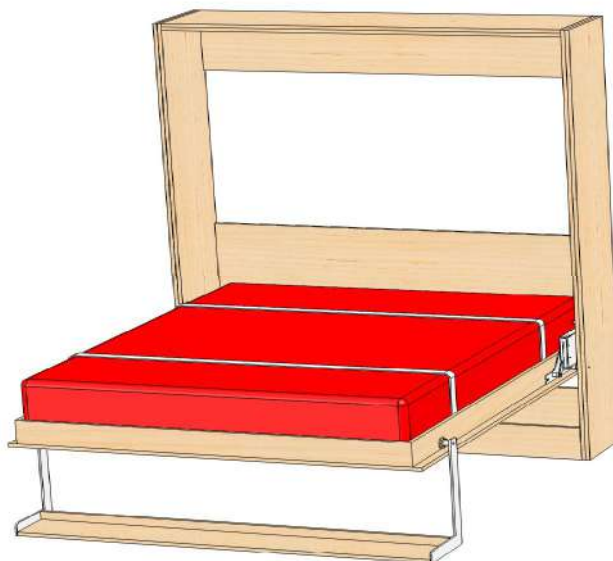

**360**  
**evra**

